



МОДЕЛИ

ThermoUp FLOOR/LED/LED PLUS
ThermoUp TOP 700/1100/1500
ThermoUp WALL



Руководство по эксплуатации

ТЕХНИЧЕСКИЙ ПАСПОРТ



Перед началом эксплуатации обогревателей внимательно изучите данное руководство и храните его в доступном месте.

СОДЕРЖАНИЕ

- 2 Введение
- 4 Общие технические данные
- 5 Меры безопасности
- 6 Напольный обогреватель ThermoUp Floor/LED/LED Plus
 - Устройство обогревателя
 - Комплект поставки
 - Монтаж и подключение
- 8 Настенный обогреватель ThermoUp Wall
 - Устройство обогревателя
 - Комплект поставки
 - Монтаж и подключение
- 11 Потолочный обогреватель ThermoUp Top 700/1100/1500
 - Устройство обогревателя
 - Комплект поставки
 - Монтаж и подключение
- 17 Эксплуатация, хранение и техническое обслуживание
- 17 Возможные неисправности и способы их устранения
- 18 Гарантийные обязательства
- 19 Сертификация продукции
- 19 Свидетельство о продаже
- 20 Гарантийный талон

ИСПОЛЬЗУЕМЫЕ ОБОЗНАЧЕНИЯ



ВНИМАНИЕ!

Требования, несоблюдение которых может привести к тяжелой травме или серьезному повреждению оборудования.



ОСТОРОЖНО!

Требования, несоблюдение которых может привести к серьезной травме или летальному исходу.

ПРИМЕЧАНИЕ

- Если поврежден кабель питания, он должен быть заменен производителем или авторизованной сервисной службой или другим квалифицированным специалистом, во избежание серьезных травм.
- Обогреватель должен быть установлен с соблюдением существующих местных норм и правил эксплуатации электрических сетей.
- После установки обогревателя электрическая вилка должна находиться в доступном месте.
- Класс мощности обогревателя (указан на паспортной табличке) основан на проведенных испытаниях под определенной нагрузкой.
- В тексте и цифровых обозначениях инструкции могут быть допущены опечатки.
- Если после прочтения инструкции у Вас останутся вопросы по эксплуатации прибора, обратитесь к продавцу или в специализированный сервисный центр для получения разъяснений.
- На изделии присутствует паспортная табличка, на которой указаны технические характеристики и другая полезная информация о приборе.

ВВЕДЕНИЕ

Уважаемый покупатель! Спасибо, что купили обогреватель ThermoUp!

ThermoUp — это инновационная система обогрева Вашего дома, офиса или бизнес-пространства.

Обогреватели ThermoUp быстро прогревают пространство до комфортного температурного режима и позволяют надолго сохранить тепло, а продуманный дизайн с надежной системой управления придется по душе даже самому требовательному покупателю. Идеальное решение для Вашего дома или офиса.

В работе обогревателей ThermoUp использован принцип комбинированной теплоотдачи: вместе с тепловым излучением обогреватель способен создавать конвекционный поток, распространяющий теплый воздух по заданной площади. Излучающая поверхность выполнена из закаленного термоупрочненного стекла и выдерживает резкие температурные колебания, а также случайные механические воздействия и нагрузки.



Комфорт

ThermoUp быстрее, чем другие виды обогревателей, создает комфортные температурные условия для всех присутствующих в комнате и позволяет надолго сохранить необходимое тепло. Он равномерно прогревает пространство по всему его объему. Большой плюс — это возможность зонального и точечного обогрева необходимого участка.



Экологичность

Экологически чистый и благоприятный для окружающей среды обогрев. Стекланные обогреватели не сжигают кислород, тем самым убирая ощущение сухости воздуха и исключая головные боли, возникающие при применении классических обогревателей. Также преимущество нашей линейки — полное отсутствие неприятного запаха и раздражающего звука при эксплуатации.



Экономичность

Вы греете себя, а не холодный воздух. Нет нерационального распределения температуры, снижаются тепловые затраты, потери. Такая форма теплопередачи позволяет значительно уменьшить затраты электроэнергии, по сравнению с другими способами отопления. Экономия составляет ~ 50-60 %.

В инновационной линейке ThermoUp присутствуют обогреватели трех видов

- Напольные — ThermoUp Floor/LED/LED Plus
- Настенные — ThermoUp Wall
- Потолочные — ThermoUp Top 700/1100/1500



Функциональность

Это прибор нового поколения, он совмещает в себе как функциональность, так и стиль. Гладкое стеклянное покрытие очень элегантно и презентабельно смотрится в любом интерьере дома, офиса, ресторана или бизнес-пространства.



Практичность

Надежная система управления. Понятный интерфейс и подробные инструкции по установке и эксплуатации. Защита от влаги и пыли. Легко чиститься. Длительный эксплуатационный период – более 15 лет.



Безопасность

ThermoUp обладает повышенной ударопрочностью стеклянной панели за счет закаленных стекол и структуры триплекса, выдерживающих резкие температурные колебания, а также случайные механические воздействия и нагрузки.

ОБЩИЕ ТЕХНИЧЕСКИЕ ДАННЫЕ

Таблица 1. Технические данные обогревателей ThermoUp

Название	Размер, мм	Масса, кг	Мощность, Вт	Напряжение, В	Сила тока, А	Отапливаемая площадь, м ²	Максимальная температура нагрева стеклянной панели °С
ThermoUp Floor/ LED / LED Plus	1010x569x148	15	500	230	2.2	До 12	80
ThermoUp Wall	1010x527x27	11	500	230	2.2	До 12	80
ThermoUp Top 700	835x195x27	4.7	700	230	3	До 15	240
ThermoUp Top 1100	835x285x27	6.5	1100	230	4.8	До 22	240
ThermoUp Top 1500	835x375x27	8	1500	230	6.5	До 34	240

МЕРЫ БЕЗОПАСНОСТИ

1. Обогреватель является электрическим прибором и его необходимо оберегать от ударов, попадания пыли и влаги.
2. Используйте обогреватель только по назначению.
3. Прибор может использоваться детьми от 8 лет и старше и лицами с ограниченными физическими, сенсорными или умственными способностями, если они находятся под контролем лица, ответственного за их безопасность или были проинструктированы по безопасному использованию прибора и понимают возможные опасности. В остальных случаях, использование обогревателя детьми и уязвимыми лицами возможно только под наблюдением взрослых. Дети не должны играть с прибором.
4. Дети до 3 лет не должны допускаться к прибору, если нет постоянного наблюдения за ними.

5. Дети от 3 до 8 лет могут только включать/выключать обогреватель, если он установлен в соответствии со всеми правилами и требованиями для нормальной работы прибора и они находятся под наблюдением или были проинструктированы по безопасному пользованию прибором и понимают возможные опасности. Дети от 3 до 8 лет не должны подключать, регулировать и чистить прибор или производить его обслуживание.
6. Обогреватели должны располагаться с учетом требований к монтажу, указанных в разделе «Монтаж и подключение» данной инструкции. Запрещается размещать обогреватель непосредственно под розетками.
7. Термоэлемент обогревателей ThermoUp Floor/ LED/ LED Plus и ThermoUp Wall нагревается до 80 градусов, старайтесь избегать длительного контакта с обогревателем во время его работы. Не рекомендуется оставлять включенный обогреватель без присмотра. Особое внимание должно уделяться присутствующим детям и уязвимым лицам.
8. Температура термоэлемента обогревателей ThermoUp Top 700/1100/1500 во время работы может достигать 220 градусов. Категорически запрещается прикасаться к рабочей поверхности обогревателя во время его работы, во избежание травм и ожогов!
9. Запрещается использовать обогреватели ThermoUp Top 700/1100/1500 без заземления, а также без электрической защиты от повышенных токов и токов короткого замыкания (УЗО). Подключение обогревателей необходимо производить квалифицированными специалистами в соответствии с разделом «Монтаж и подключение» данной инструкции по эксплуатации.
10. Прибор должен находиться вдали от легко воспламеняющихся или легко деформируемых объектов.
11. Шнур питания не должен соприкасаться с горячими поверхностями обогревателя.
12. Запрещается накрывать обогреватель во время его работы и использовать его для сушки одежды и любых других предметов — это может привести к перегреву и поломке прибора. Данный вид поломки будет считаться негарантийным случаем.
13. Не погружайте обогреватель в воду или другие жидкости. Обогреватели ThermoUp Wall и ThermoUp Top 700/1100/1500 возможно использовать во влажных помещениях без прямого попадания воды на поверхность обогревателя. Обогреватель ThermoUp Floor запрещается использовать в непосредственной близости от ванны, душа или плавательного бассейна.
14. Отсоединяйте обогреватель от электрической сети, когда он не используется, и перед тем, как его мыть.
15. Удостоверьтесь, что обогреватель полностью остыл, прежде чем убирать его в упаковку для длительного хранения.
16. Не разбирайте прибор самостоятельно.
17. Не вносите изменения в конструкцию обогревателя! Любые изменения приводят к потере гарантии.
18. В случае нарушения правильной работы прибора обратитесь в ближайший к вам авторизованный сервисный центр производителя для консультации и ремонта.



ВНИМАНИЕ!

Во избежание перегрева обогреватель не накрывать!



ВНИМАНИЕ!

Обогреватель не должен использоваться, если стеклянные панели повреждены!

ВНИМАНИЕ!

Прибор не снабжен устройством контроля комнатной температуры. Не используйте прибор в маленьких помещениях, если они заняты людьми, не способными самостоятельно покинуть помещение и они не находятся под постоянным присмотром.

НАПОЛЬНЫЙ ОБОГРЕВАТЕЛЬ THERMOUP FLOOR/LED/LED PLUS

Устройство обогревателя



Схема 1. Обогреватель ThermoUp Floor

Комплект поставки

1. Обогреватель
2. Съёмный шнур электропитания для обогревателя
3. Пульт управления подсветкой
4. Руководство по эксплуатации и гарантийный талон

Обогреватель комплектуется пультом управления с индивидуальным радиокодом. При первом включении необходимо настроить обогреватель для использования пульта.

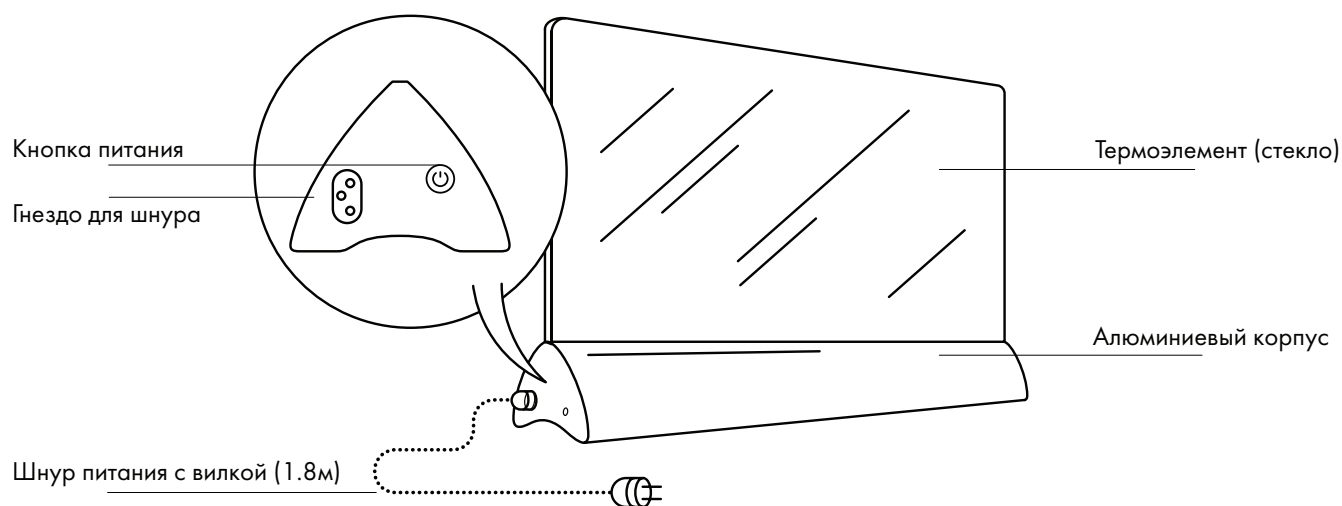

Монтаж и подключение

1. Достаньте прибор из коробки.
2. Установите на пол или любую другую ровную поверхность.
3. Подключите съёмный шнур электропитания в соответствующий разъем на приборе, затем вставьте вилку шнура в электрическую розетку.
4. Нажмите кнопку питания обогревателя, чтобы перевести прибор в рабочий режим.
5. Установите необходимую мощность работы прибора с помощью пульта управления.

Привязка пульта управления

1. Отключите питание обогревателя кнопкой на его боковой панели: в отключенном состоянии она не светится.
2. В левом верхнем углу пульта управления нажмите и не отпускайте кнопку «Включение».
3. Включите питание обогревателя кнопкой на его боковой панели.
4. Через 3-4 секунды обогреватель подтвердит приём сигналов пульта управления короткими звуковыми сигналами или мигнув подсветкой.
5. Отпустите кнопку на пульте управления. Настройка завершена.

Если вы заменили пульт, то процедуру настройки пульта необходимо выполнить повторно.



Рисунок 1. Излучение обогревателя ThermoUp Floor

Для максимально эффективного и безопасного использования прибора необходимо учитывать следующие рекомендации:

- Устанавливайте обогреватель рядом с теми предметами, которые нуждаются в дополнительном обогреве (не далее 3 м).
- Для комфортного использования обогревателя, рекомендуется устанавливать его на расстоянии не менее 50 см от места длительного нахождения людей и животных.
- Прибор не должен быть накрыт, на него не должны попадать брызги воды.
- Прибор рекомендуется подключать к источнику тока напрямую, без удлинителей.

НАСТЕННЫЙ ОБОГРЕВАТЕЛЬ THERMOUP WALL

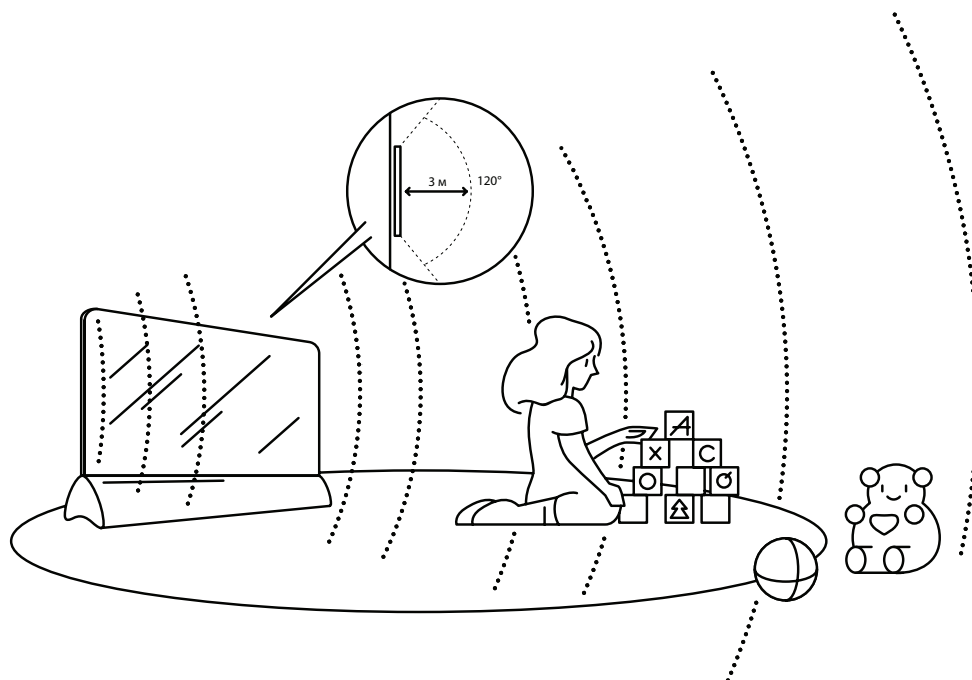
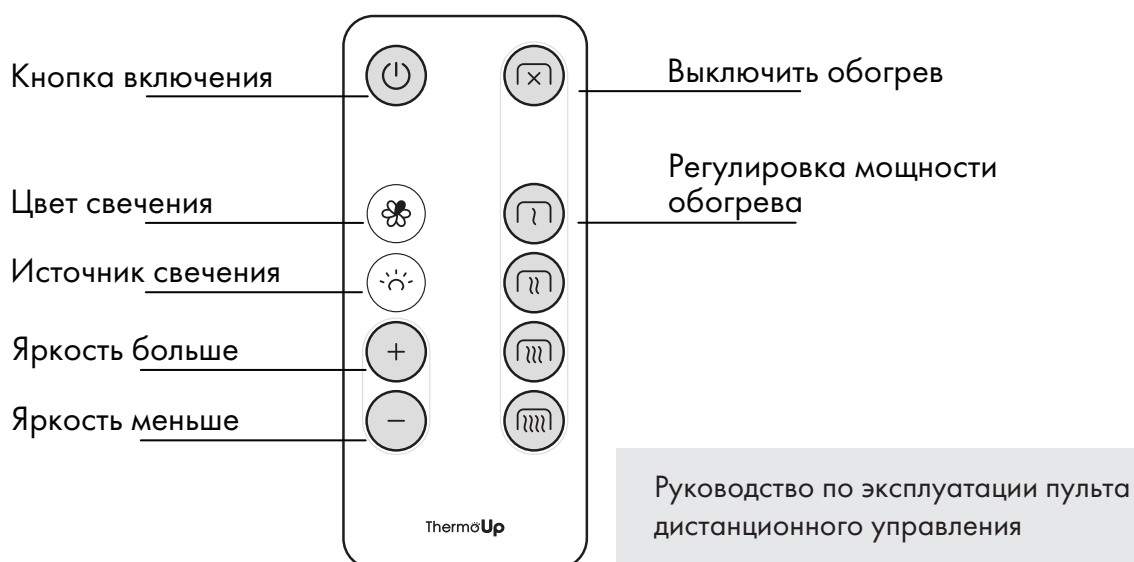
Устройство обогревателя

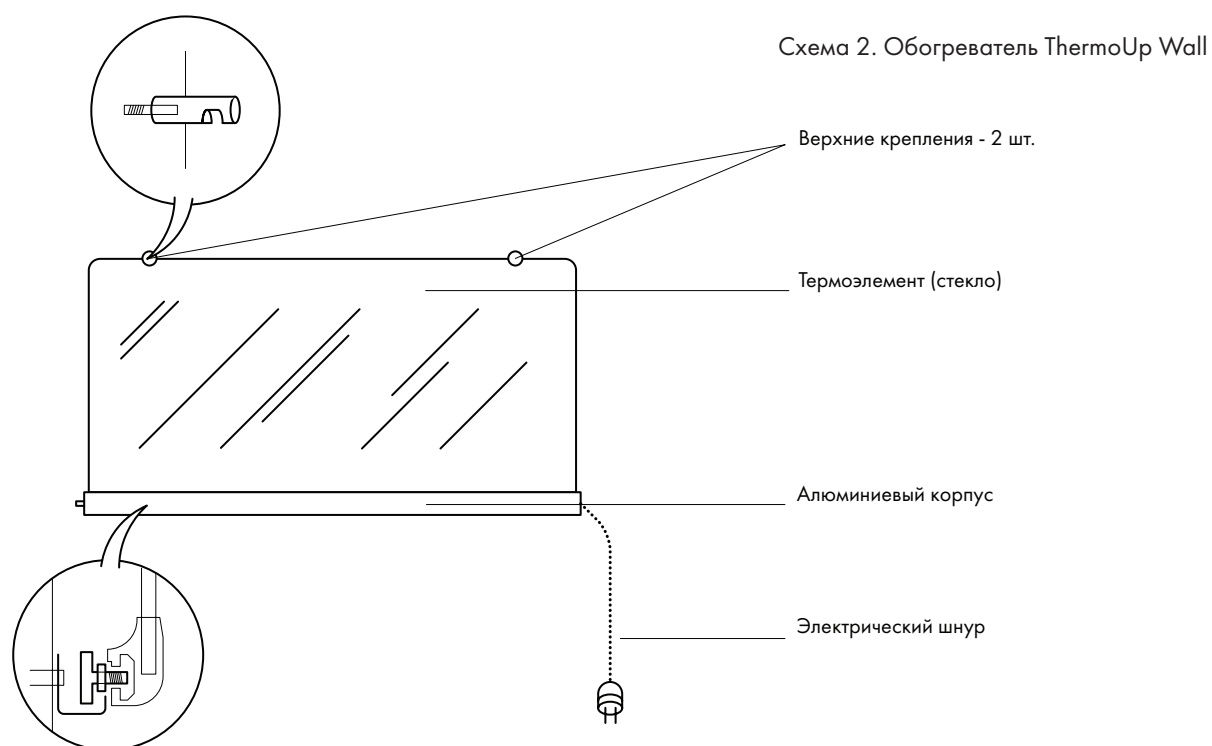

Комплект поставки

1. Обогреватель
2. Монтажный комплект: 2 кронштейна, 2 барашковых болта, 2 цилиндра верхних креплений
3. Руководство по эксплуатации и гарантийный талон

Монтаж и подключение

1. Достаньте прибор из коробки.
2. В комплекте с обогревателем поставляются держатели для фиксации прибора на стене. Для разных стен требуются различные крепежные приспособления. Подберите подходящие для Ваших стен шурупы, дюбели, саморезы и т. п. (не входят в комплект).
3. Выберите место для размещения обогревателя на стене, руководствуясь рекомендациями по установке и нанесите разметку для крепежа при помощи прилагаемого трафарета.
4. Просверлите на стене отверстия и закрепите 4 держателя в порядке, обозначенном на Рисунке 2.
5. Прикрепите обогреватель к стене при помощи элементов крепежа, входящих в комплект поставки.
6. Вставьте вилку шнура питания в электрическую розетку. Обогреватель готов к использованию.
7. Нажмите кнопку включения/выключения обогревателя, для того, чтобы перевести прибор в рабочий режим.

Рисунок 2. Монтаж обогревателя ThermoUp Wall

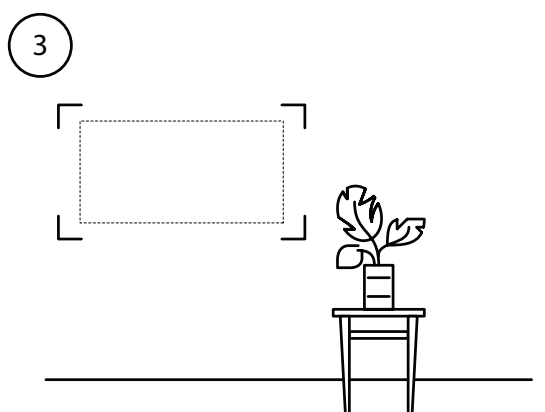
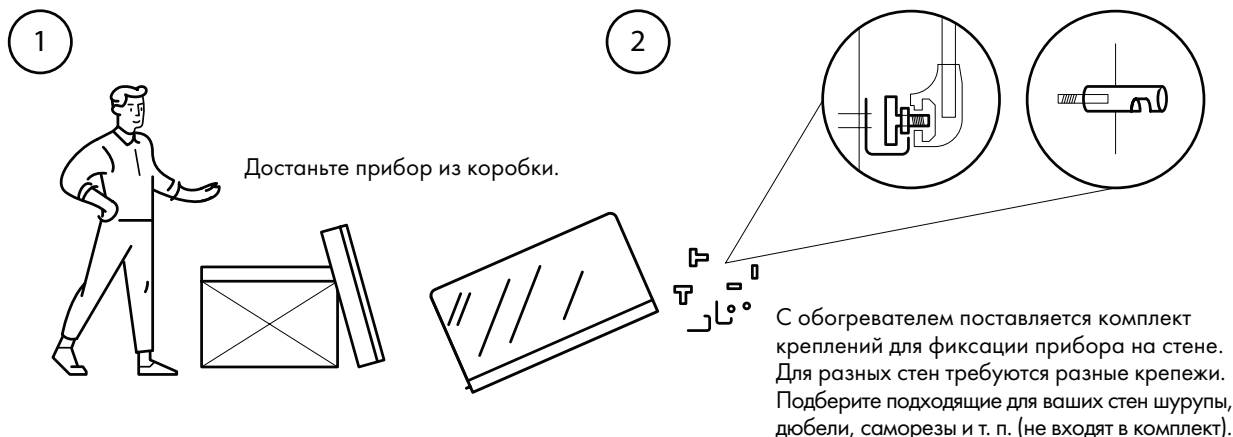

Выберите место для размещения обогревателя на стене, руководствуясь рекомендациями по установке и нанесите разметку для крепежа при помощи прилагаемого трафарета.

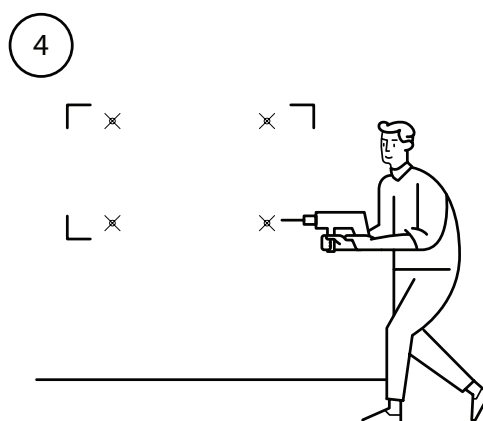

Просверлите в стене отверстия и закрепите 4 держателя.

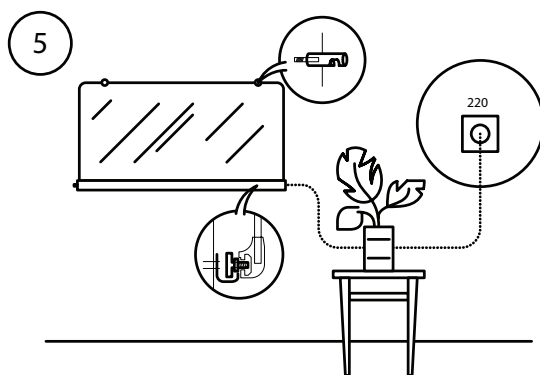

Прикрепите обогреватель к стене, фиксируя его сперва нижними, затем верхними креплениями.

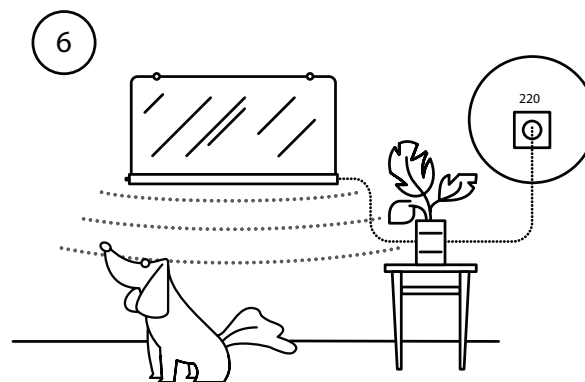

Подключите шнур устройства к розетке.



Рисунок 3. Излучение обогревателя ThermoUp Wall

Рекомендации по установке

- Прибор следует крепить к стене только в горизонтальном положении.
- Предметы, которые вы хотите обогреть в первую очередь должны находиться не далее 3 м от передней панели обогревателя.
- Учитывайте, что угол наиболее эффективного излучения обогревателя составляет 120°.
- Убедитесь, что прибор будет закреплен на стене недалеко от источника тока, что позволит подключать его напрямую, без удлинителей.
- Прибор не должен быть накрыт, на него не должны попадать брызги воды.

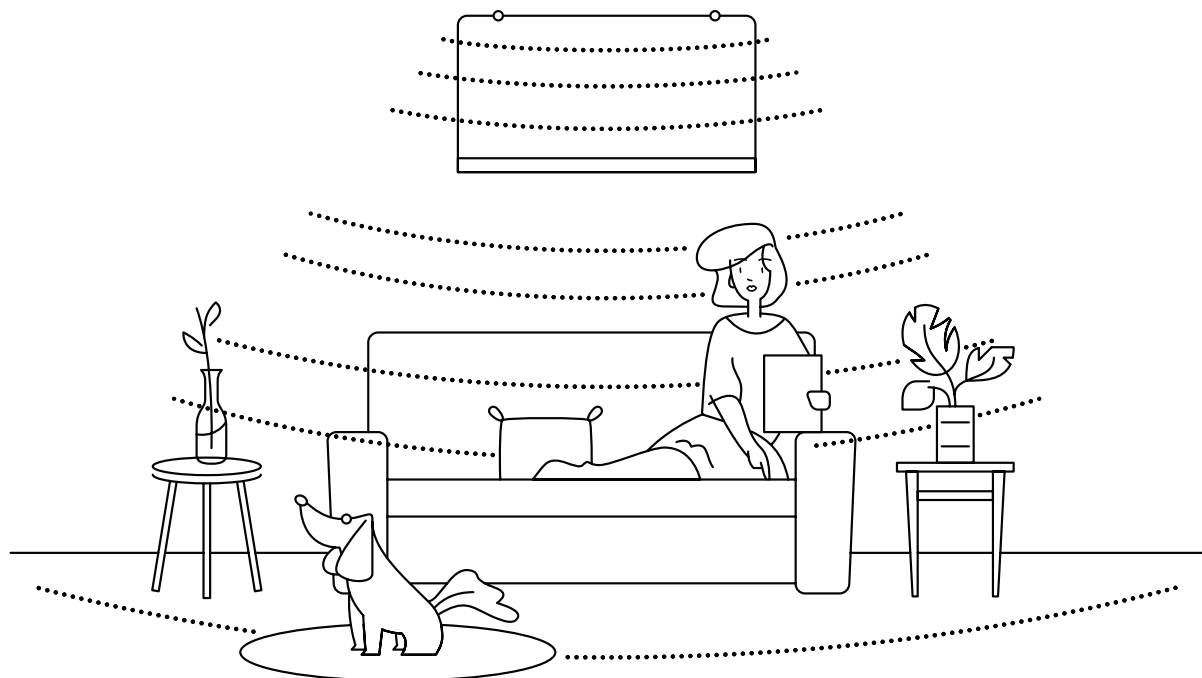
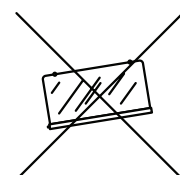
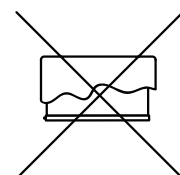
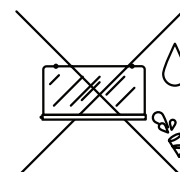
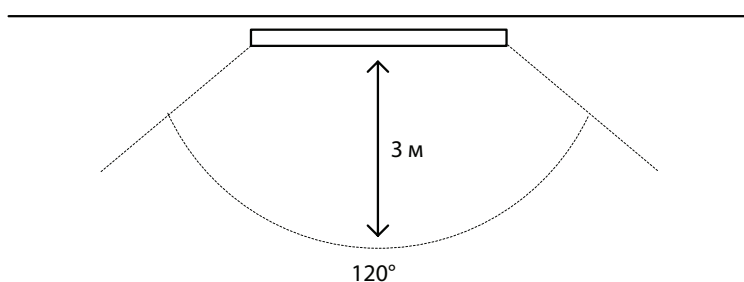

ПОТОЛОЧНЫЙ ОБОГРЕВАТЕЛЬ THERMOUP TOP 700/1100/1500

Устройство обогревателя

2 комплекта креплений:

Кронштейн из двух частей -
2 шт., барашковый винт

Уголки - 4 шт, (цепочки в
комплект не входят)



Схема 3. Обогреватель ThermoUp Top 700/1100/1500

Комплект поставки

1. Обогреватель
2. Монтажный комплект:
 - 2 сборных кронштейна с изменяющимся углом наклона;
 - 4 уголка для подвешивания прибора на цепочках (цепочки в комплект не входят);
 - 4 винта для крепления кронштейнов к обогревателю.
3. Руководство по эксплуатации и гарантийный талон

Монтаж обогревателей ThermoUp Top 700/1100/1500

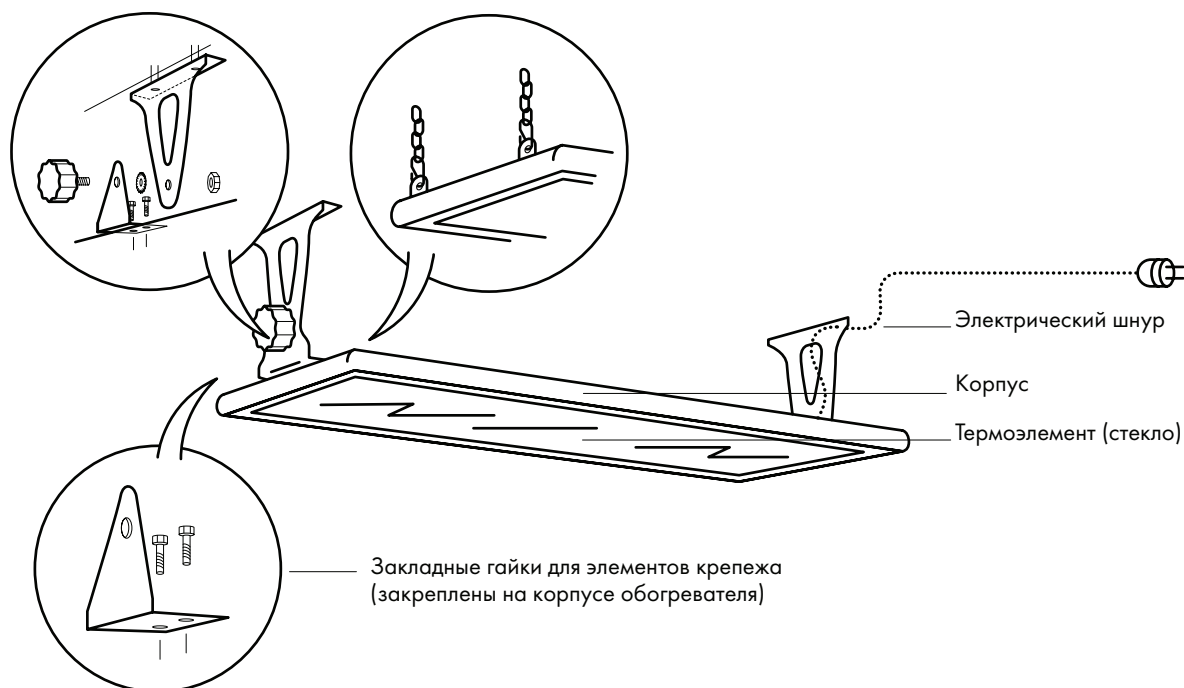
1. Достаньте прибор из коробки.
2. Определите место расположения обогревателя, руководствуясь рекомендациями по высоте подвеса обогревателя, указанными в Таблице 2, а также учитывая расстояния до соседних предметов, обозначенные на Рисунке 4.
3. Выберите подходящий Вам способ фиксации прибора. В комплекте с обогревателем поставляются два варианта крепления для фиксации прибора на потолке — два сборных кронштейна с изменяющимся углом наклона и четыре уголка для подвешивания прибора на цепочках (в комплект не входят).
4. В корпусе обогревателя ThermoUp Top размещены закладные гайки. Используйте их для присоединения к обогревателю выбранного вида крепежа (уголки или соответствующую часть кронштейна). Винты для крепления входят в комплект.
5. Закрепите на потолке остальные, необходимые для крепежа детали — цепочки или вторую часть кронштейна и подвесьте обогреватель к потолку.
6. При креплении с помощью штатных кронштейнов есть возможность выбора угла направленности лучистого потока обогревателя. Для этого немного ослабьте барашковые болты, соединяющие две части каждого кронштейна, установите необходимый угол наклона прибора и зафиксируйте кронштейны в выбранном положении.
7. Прочность потолка, либо конструкций, на которые крепится обогреватель, должна быть достаточной, чтобы выдерживать 5-кратную массу обогревателя.



Рисунок 4. Монтаж обогревателя ThermoUp Top

- 4 Подвесьте обогреватель к потолку, соединив две части кронштейна с помощью барашкового винта или прикрепив к уголкам на обогревателе цепочки.

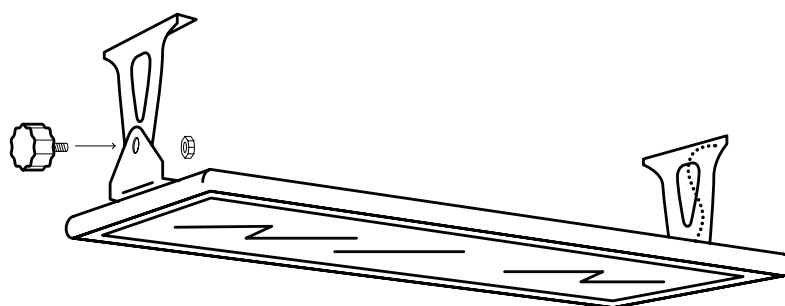

- 5 При закреплении с помощью кронштейнов есть возможность выбора угла направленности лучистого потока обогревателя.

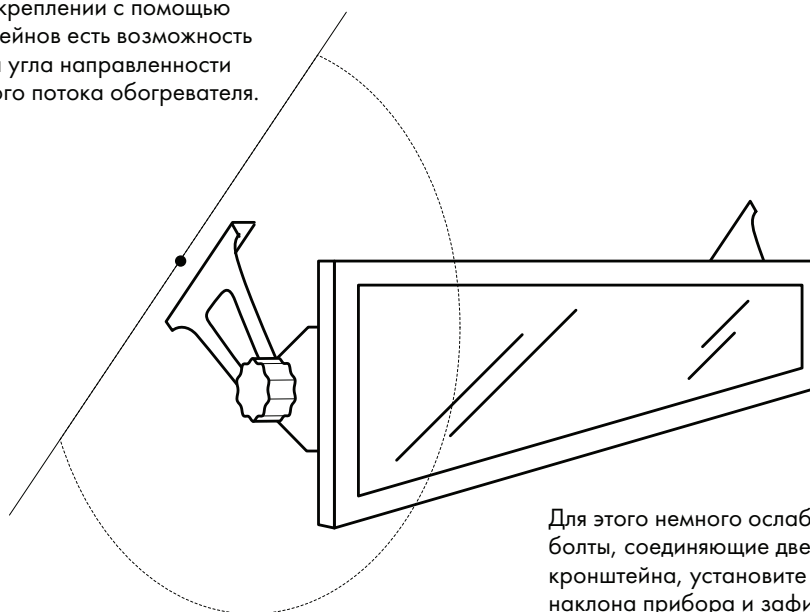

Для этого немного ослабьте барашковые болты, соединяющие две части каждого кронштейна, установите необходимый угол наклона прибора и зафиксируйте кронштейны в выбранном положении.

6

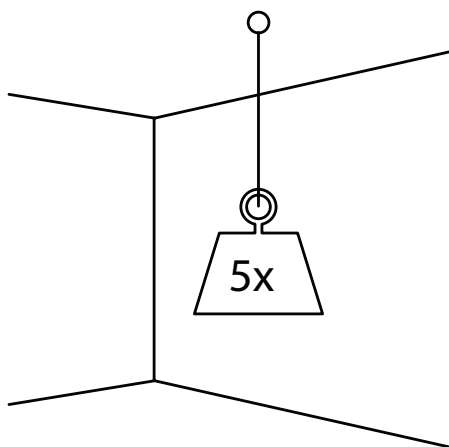

Прочность потолка, либо конструкций, на которые крепится обогреватель, должна быть достаточной, чтобы выдержать 5-кратную массу обогревателя.

Рисунок 4. Монтаж обогревателя ThermoUp Top



Рисунок 5. Излучение обогревателя ThermoUp Top

**ВНИМАНИЕ!**

Температура обращенной к потолку стороны обогревателя в рабочем режиме может достигать 60 °С. Необходимая термостойкость материалов потолочного покрытия при использовании штатного крепежного кронштейна должна быть не менее 80 °С. При использовании для потолочного покрытия других материалов рекомендуется увеличивать расстояние от обогревателя до потолка, используя альтернативные варианты подвеса прибора.

Рекомендации по установке

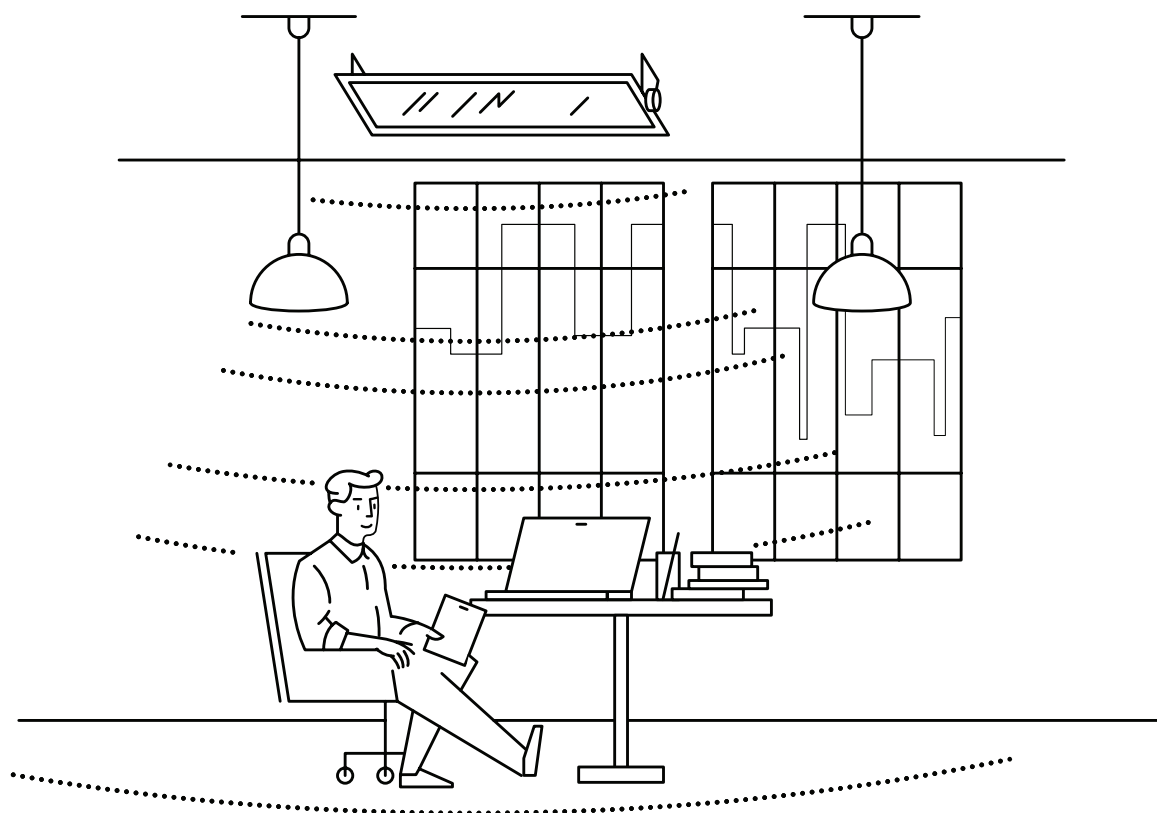
- Расстояние от пола до обогревателя ThermoUp Top должно быть не менее 1,8 м.
- Расстояние до потолка должно быть не менее 10 см, до стен — не менее 50 см. Расстояние до объектов, находящихся в зоне действия обогревателя — не менее 50 см.
- При длительном нахождении людей или животных в зоне обогрева расстояние от них до обогревателя должно быть не менее 80 см.
- Возможно использование штатного крепежного комплекта обогревателя ThermoUp Top для монтажа на стену под потолком с соблюдением рекомендаций по высоте подвеса.

Таблица 2

Рекомендуемая высота подвеса обогревателя		
Обогреватель	Размер	Высота подвеса, м
ThermoUp Top 700	835 x 195	2,3-3,5
ThermoUp Top 1100	835 x 285	2,5-3,5
ThermoUp Top 1500	835 x 375	2,7-3,5

Подключение обогревателей ThermoUp Top 700/1100/1500

1. Подключение рекомендуется производить квалифицированными специалистами.
2. Перед подключением необходимо снять напряжение с подводящего кабеля.
3. Соедините концы подводящего кабеля с проводом питания, выходящим из обогревателя через клеммную колодку (в комплект не входит), соблюдая полярность.
4. Произвести заземление прибора, используя предусмотренный для этого винт заземления. Винт размещен на корпусе обогревателя и обозначен знаком 
5. Обогреватель может быть подключен непосредственно к сети 230 В, имеющей защитный заземляющий провод, при помощи 3-х жильного кабеля с сечением жил не менее 1,5 мм², а также через автоматический выключатель и/или терморегулятор (не входят в комплект).
6. При монтаже двух и более обогревателей должно быть обеспечено их параллельное подключение к стационарной проводке, установка кабелей и выключателя на общий суммарный ток, а также установка соответствующего автомата защиты.



Схема 4. Схема подключения через выключатель

Подключение ThermoUp Top через терморегулятор

- Для регулирования температуры в помещении к обогревателю рекомендуется подобрать терморегулятор с датчиком температуры по воздуху.
- Терморегулятор позволяет с высокой точностью управлять работой обогревателей для поддержания в помещении заданной температуры. При этом обогреватели работают в максимально экономичном режиме, исключая недогрев или перегрев помещения. Обогреватели работают пока в помещении не достигнута заданная на терморегуляторе температура, после чего отключаются и не включаются до того момента, пока температура не упадет на 2-3 градуса меньше заданной.
- Для того, чтобы избежать вымораживания помещения при длительном отсутствии в нем людей, достаточно установить терморегулятор на поддержание температуры +5 градусов.
- Значение силы тока терморегулятора должно быть на 15-20% больше значения силы тока обогревателя. Подключение нескольких обогревателей к одному терморегулятору необходимо проводить через магнитный пускатель (не входит в комплект), максимальное значение силы тока которого должно быть на 15-20% меньше значения силы тока допустимой терморегулятором.
- Терморегулятор рекомендуется устанавливать на высоте 1,5 м от пола. Во избежание ложного срабатывания нельзя устанавливать терморегулятор в зоне прямого воздействия каких-либо источников тепла, включая сам обогреватель, а также на сквозняке.
- В каждое отдельное помещение устанавливается один терморегулятор. К одному терморегулятору возможно подключить несколько инфракрасных обогревателей, установленных в одном помещении.

Подключение обогревателя с использованием терморегулятора должно осуществляться в соответствии со Схемой 5 и Схемой 6.

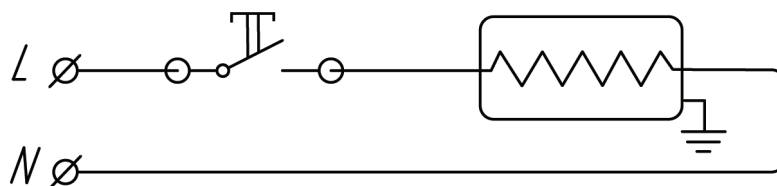

Схема 5. Схема подключения через терморегулятор



Схема 6. Схема подключения через терморегулятор и силовой контактор

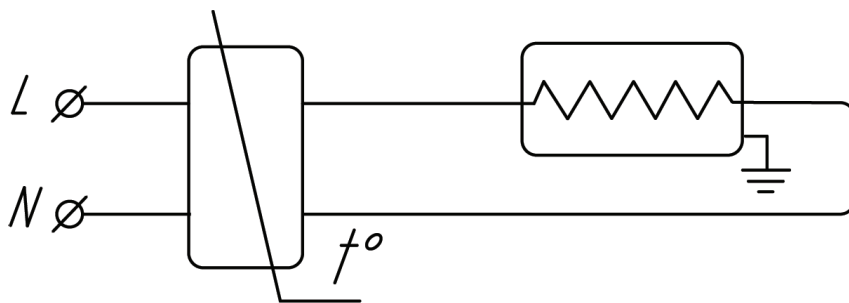

ВНИМАНИЕ!

При первом включении обогревателя возможно появление неприятного запаха, связанного с технологическими особенностями производства обогревателя. Этот запах исчезнет в процессе использования прибора.

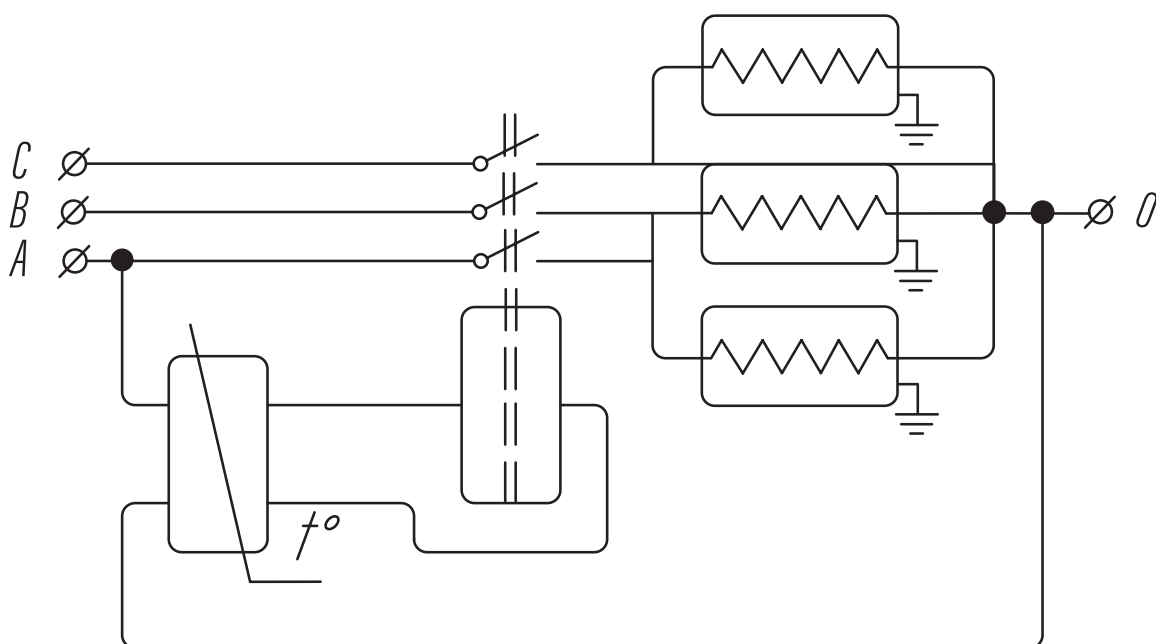
ЭКСПЛУАТАЦИЯ, ХРАНЕНИЕ И ТЕХНИЧЕСКОЕ ОБСЛУЖИВАНИЕ

Обогреватели ThermoUp не требуют специального обслуживания.

Корпус прибора следует периодически протирать мягкой тряпкой или влажной губкой. Не используйте абразивные моющие порошки, пасты, металлические щетки и другие твердые предметы.

У всех моделей обогревателей необходимо регулярно проверять исправность и целостность кабеля питания, а у обогревателя ThermoUp Top также необходимо 1 раз в год проверять затяжку клеммных разъемов.

Срок эксплуатации прибора составляет более 10 лет при условии соблюдения правил по установке и эксплуатации.

Помещение, где используется обогреватель, должно обладать хорошей теплоизоляцией, так как в случае постоянного притока холодного воздуха, работа обогревателя может быть неэффективной.

Эксплуатировать и хранить прибор можно в следующих условиях:

- температура окружающего воздуха от $-50\text{ }^{\circ}\text{C}$ до $+70\text{ }^{\circ}\text{C}$;
- относительная влажность воздуха до 80% при температуре $+25\text{ }^{\circ}\text{C}$;
- хранить обогреватель следует в заводской упаковке.

Прибор необходимо оберегать от ударов, попадания пыли и влаги.

По истечению срока службы прибор должен подвергаться утилизации в соответствии с нормами, правилами и способами, действующими в месте утилизации.

ВОЗМОЖНЫЕ НЕИСПРАВНОСТИ И СПОСОБЫ ИХ УСТРАНЕНИЯ

Возможные неисправности	Способы устранения
Отсутствует излучаемое тепло	<ul style="list-style-type: none"> • Проверьте наличие напряжения в сети и целостность кабеля питания, при необходимости замените неисправный кабель • Проверьте положение ручки терморегулятора, его работоспособность • Обратитесь к уполномоченному дилеру для выполнения профессиональной диагностики и ремонта прибора
Температура нагреваемых поверхностей ниже должного уровня	<ul style="list-style-type: none"> • Проверьте исправность терморегулятора • Проверьте величину напряжения на клеммах обогревателя, при его работе напряжение должно быть 230 В

ГАРАНТИЙНЫЕ ОБЯЗАТЕЛЬСТВА

Производитель гарантирует исправную работу обогревателя в течение 3 лет с момента покупки. Если в течение гарантийного срока в изделии обнаружатся дефекты в работе по вине производителя, Продавец, указанный в свидетельстве о продаже, бесплатно отремонтирует это изделие или заменит его на приведённых ниже условиях.

1. Гарантия действительна только по предъявлению оригинала документов, подтверждающих факт покупки.
2. Гарантийный талон должен быть заполнен полностью и правильно, а также иметь штамп Продавца. При отсутствии штампа и даты продажи (либо кассового чека с датой продажи) гарантийный срок изделия исчисляется со дня его изготовления.
3. Все претензии по внешнему виду и комплектности изделия должны быть предъявлены Продавцу при покупке изделия.
4. В случае неисправности прибора по вине производителя покупатель в праве обратиться к Продавцу. Ответственность за неисправность прибора по вине организации, проводившей установку (монтаж) прибора, ложится на монтажную организацию. В данном случае необходимо обратиться к организации, проводившей установку (монтаж) прибора.
5. В конструкцию, комплектацию или технологию изготовления изделия, с целью улучшения его технических характеристик, могут быть внесены изменения. Такие изменения вносятся в изделие без предварительного уведомления покупателей и не влекут обязательств по изменению/улучшению ранее выпущенных изделий.
6. Настоящая гарантия не даёт права на возмещение и покрытие ущерба, произошедшего в результате переделки изделия без предварительного письменного согласия производителя с целью приведения его в соответствие с местными техническими стандартами и нормами безопасности.
7. Гарантийный ремонт изделия выполняется в срок не более 45 дней. В случае, если во время устранения недостатков товара станет очевидным, что они не будут устранены в определённый соглашением сторон срок, стороны могут заключить соглашение о новом сроке устранения недостатков товара.

Настоящая гарантия недействительна в случае:

- внесения изменений в конструкцию изделия со стороны покупателя;
- неправильной эксплуатации, использования изделия не по назначению или не в соответствии с руководством производителя по эксплуатации и обслуживанию, а также установки или эксплуатации изделия с нарушением технических стандартов и норм безопасности;
- наличия на изделии механических повреждений (сколов, трещин и т.д.), воздействий на изделие чрезмерной силы, химически агрессивных веществ, высоких температур, повышенной влажности/запыленности, концентрированных паров, если что-либо из перечисленного стало причиной неисправности изделия;
- ремонта, произведённого не уполномоченными на то сервисными центрами или дилерами;
- несчастных случаев, удара молнии, затопления, пожара и иных причин, находящихся вне контроля производителя, которые причинили вред изделию;
- дефектов, полученных во время транспортировки прибора заказчиком (за исключением случаев, когда она производится уполномоченными дилерами или производителем);
- дефектов системы, в которой использовалось данное изделие;
- эксплуатации при повышенном напряжении (более 10% от номинального) и влажности более 80% при температуре +25 °С.

СЕРТИФИКАЦИЯ ПРОДУКЦИИ

RU

Товар сертифицирован на территории Таможенного
Союза органом по сертификации RA.RU.10АД75

ОС ПРОДУКЦИИ «ЭкспертАвтоТест» ООО «Сертификация
машин и оборудования»

Адрес: РФ, 156019, г. Кострома, ул. Станкостроительная,
д. 3, пом. 1.

Телефон: 8 (4942) 46-60-08

E-mail: info-certmach@yandex.ru

Товар соответствует требованиям нормативных
документов

ТР ТС 004/2011

ТР ТС 020/2011

ГОСТ IEC 60335-1-2015 (Часть 1)

ГОСТ IEC 60335-2-30-2013 (Часть 2-30)

ГОСТ 30805.14.1-2013

ГОСТ 30805.14.2-2013

ГОСТ 30804.3.2-2013

ГОСТ 30804.3.3-2013

№ сертификата

№ ТС RU C-RU.АД75.В.00437

Серия RU №0633803

Срок действия: с 08.11.2017 г. по 07.11.2022 г.

Изготовитель: ООО «ФОТОТЕХ»

Адрес: Россия, 152025, Ярославская область, г.

Переславль-Залесский, пл. Менделеева, д. 2, корп. 34А

**Certificate of conformity with the following European
Directives**

Registered No.: 1805604715E/L18/46120

Low Voltage Directive 2014/35/EU

Date of issue 2018-09-25

Expire date 2023-09-24

Applicant: Phototech LLC

Russian Federation, 152025, Yaroslavl Region, Pereslavl-
Zalessky, Mendeleev Square, 2/34a

Standards: LVS EN 60335-2-30:2010 + A11:2012

LVS EN 60335-1:2012 + A11:2014

TUV NORD Baltik LLC

Reg № 40003121062

3 Saremas Street, Riga, Latvia, LV 1005

Phone: +371-67370391

E-mail: info@tuv-nord.lv

www.tuv-nord.lv



СВИДЕТЕЛЬСТВО О ПРОДАЖЕ

Организация-продавец _____

Адрес _____

Дата продажи _____ Подпись продавца _____

М.П.

ГАРАНТИЙНЫЙ ТАЛОН

Уважаемый клиент! Если Вы обнаружили неисправность обогревателя — обратитесь в Сервисный центр ThermoUp по телефону 8 495 152-65-20 или по электронной почте service@thermo-up.com

<p style="text-align: center;">ThermöUp</p> <p>Заполняется продавцом</p> <p style="background-color: #cccccc; text-align: center;">ГАРАНТИЙНЫЙ ТАЛОН 1-1</p> <p>Модель _____ _____</p> <p>Дата продажи _____</p> <p>Организация-продавец _____ _____</p> <p style="text-align: center;">М.П.</p> <p>Дата передачи в СЦ для ремонта _____</p> <p>Дата получения из СЦ _____</p>	<p style="text-align: center;">ThermöUp</p> <p>Остается в сервисном центре</p> <p style="background-color: #cccccc; text-align: center;">ГАРАНТИЙНЫЙ ТАЛОН 1-2</p> <p>Модель _____</p> <p>Дата поступления в СЦ для ремонта _____</p> <p>Характер неисправности _____ _____</p> <p>ФИО клиента _____</p> <p>Телефон клиента _____</p> <p>Адрес клиента _____ <small>заполняется при необходимости доставки прибора после ремонта</small></p> <p>Прибор получил, претензий не имею _____</p> <p style="text-align: center;"><small>дата и подпись клиента</small></p>
<p style="text-align: center;">ThermöUp</p> <p>Заполняется продавцом</p> <p style="background-color: #cccccc; text-align: center;">ГАРАНТИЙНЫЙ ТАЛОН 2-1</p> <p>Модель _____ _____</p> <p>Дата продажи _____</p> <p>Организация-продавец _____ _____</p> <p style="text-align: center;">М.П.</p> <p>Дата передачи в СЦ для ремонта _____</p> <p>Дата получения из СЦ _____</p>	<p style="text-align: center;">ThermöUp</p> <p>Остается в сервисном центре</p> <p style="background-color: #cccccc; text-align: center;">ГАРАНТИЙНЫЙ ТАЛОН 2-2</p> <p>Модель _____</p> <p>Дата поступления в СЦ для ремонта _____</p> <p>Характер неисправности _____ _____</p> <p>ФИО клиента _____</p> <p>Телефон клиента _____</p> <p>Адрес клиента _____ <small>заполняется при необходимости доставки прибора после ремонта</small></p> <p>Прибор получил, претензий не имею _____</p> <p style="text-align: center;"><small>дата и подпись клиента</small></p>

ThermöUp